

jura®



Gebruiksaanwijzing J90/J95/J500



Uw J90/J95/J500

Bedieningselementen	4
Belangrijke aanwijzingen	6
Eigenlijk gebruik	6
Voor uw veiligheid	6
1 Voorbereiden en in gebruik nemen	10
JURA op internet.....	10
Apparaat plaatsen	10
Waterreservoir vullen	10
Bonenreservoir vullen	10
Eerste inbedrijfstelling.....	11
Filter plaatsen en activeren	12
Waterhardheid bepalen en instellen.....	13
Melk aansluiten	15
2 Bereiding	16
Mogelijkheden van de bereiding.....	16
Espresso en koffie.....	17
Twee koffiespecialiteiten bereiden	17
Latte macchiato en cappuccino.....	18
Warme melk en melkschuim	18
Gemalen koffie.....	19
Waterhoeveelheid permanent aan de grootte van de kopjes aanpassen	20
Molen instellen	21
Heet water	22
3 Dagelijks gebruik	23
Apparaat inschakelen.....	23
Dagelijks onderhoud	23
Regelmatig onderhoud	24
Apparaat uitschakelen	24
4 Permanente instellingen in de programmeerstand	25
Productinstellingen.....	26
Onderhoudsinstellingen	27
Energie Spaar Modus	28
Automatisch uitschakelen	29
Eenheid waterhoeveelheid	29
Instellingen resetten naar fabrieksinstelling.....	30
Taal.....	31
Achtergrondkleur	32
Informatie opvragen.....	32

5	Onderhoud	34
	Apparaat spoelen	34
	Cappuccinatore spoelen	35
	Cappuccinatore reinigen.....	35
	Cappuccinatore demonteren en spoelen	36
	Filter vervangen.....	36
	Apparaat reinigen.....	38
	Apparaat ontkalken.....	39
	Bonenreservoir reinigen.....	41
	Waterreservoir ontkalken.....	42
6	Meldingen op de display	43
7	Storingen verhelpen	44
8	Transport en milieuvriendelijke afvoer	46
	Transport / systeem legen	46
	Afvoer	46
9	Technische gegevens	47
10	Index	48
11	JURA contacten / juridische informatie	52

Beschrijving van de symbolen

Waarschuwingen

 WAARSCHUWING	Neem altijd de informatie in acht die met VOORZICHTIG of
 VOORZICHTIG	WAARSCHUWING met waarschuwingspictogram gemarkeerd is. Het signaalwoord WAARSCHUWING wijst u op mogelijk gevaar voor ernstige verwondingen, het signaalwoord VOORZICHTIG wijst u op mogelijk gevaar voor lichte verwondingen.
VOORZICHTIG	VOORZICHTIG duidt op een situatie die tot een beschadiging van het apparaat kan leiden.

Gebruikte symbolen

 **Verzoek tot actie.** Hier wordt u verzocht een handeling uit te voeren.

 **Aanwijzingen** en tips om het gebruik van de JURA nog makkelijker te maken.

“Espresso” **Display**

Bedieningselementen

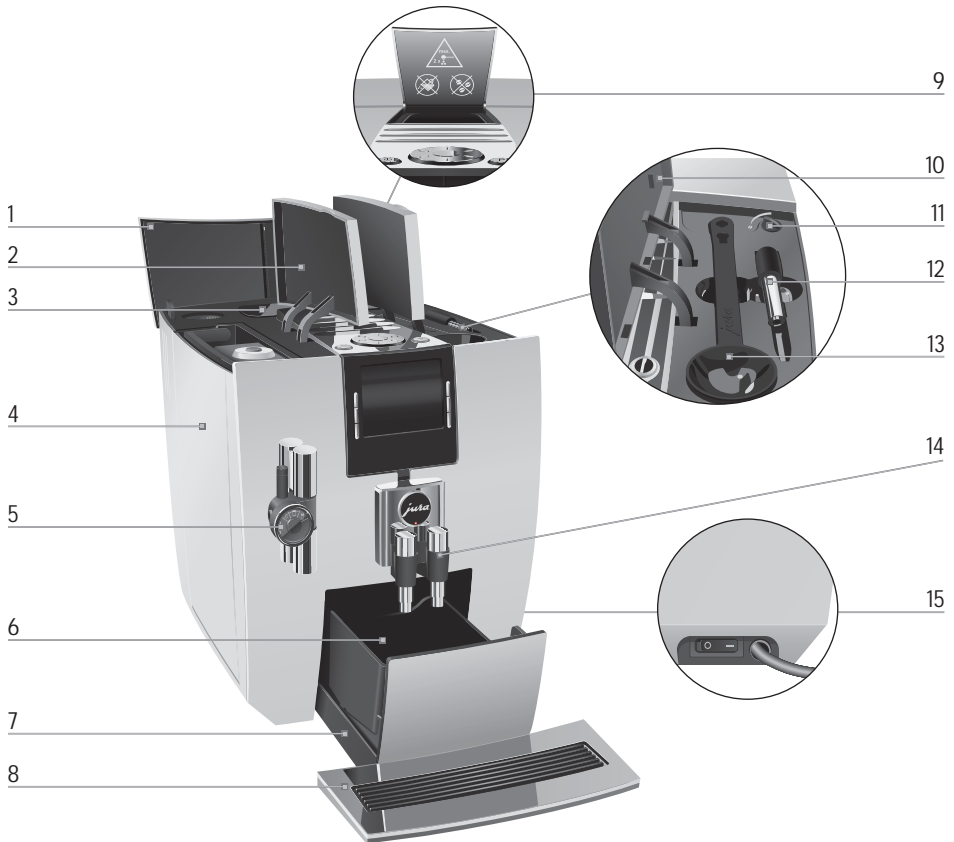



- 1 Afdekking bonenreservoir
- 2 Afdekking waterreservoir
- 3 Bonenreservoir met aroma-
beschermdeksel
- 4 Waterreservoir
- 5 In hoogte verstelbare cappuccinatore
- 6 Koffieresidubak
- 7 Restwaterbak
- 8 Kopjesplateau

- 9 Vultrechter voor gemalen koffie
- 10 Afdekking accessoirevak
- 11 Draaiknop maalgraadinstelling
- 12 Heetwaterpijpje*
- 13 Maatschepje voor gemalen koffie
- 14 In hoogte en breedte verstelbare
koffie-uitloop
- 15 Netschakelaar en netsnoer
(zijkant van het apparaat)

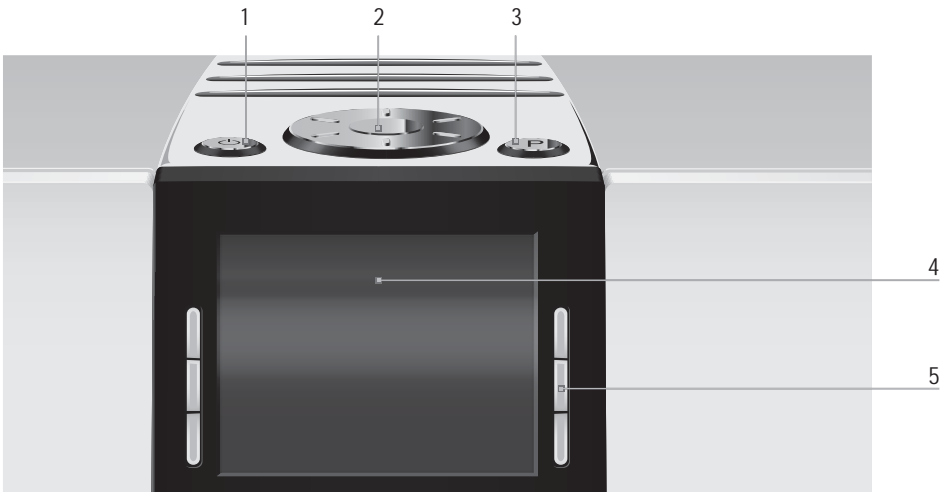
*niet bij alle modellen



Bovenzijde van het apparaat

- 1  Toets Aan/Uit
- 2  Rotary Switch
- 3  P-toets (programming)

Front

- 4  Display
- 5  Toetsen (functie van de toetsen afhankelijk van de desbetreffende weergave op de display)

Belangrijke aanwijzingen

Eigenlijk gebruik

Het apparaat is voor huishoudelijk gebruik ontwikkeld en geconstrueerd. Het is bedoeld voor de koffiebereiding en het opwarmen van melk en water. Ieder ander gebruik wordt beschouwd als oneigenlijk gebruik. JURA Elektroapparate AG kan niet aansprakelijk worden gesteld voor de gevolgen van oneigenlijk gebruik.

Lees deze gebruiksaanwijzing vóór gebruik van het apparaat volledig door en neem deze in acht. Een garantievergoeding vervalt voor schade of gebreken die door het veronachtzamen van de gebruiksaanwijzing ontstaan zijn. Houd deze gebruiksaanwijzing beschikbaar bij het apparaat en geef deze door aan eventuele volgende gebruikers.

Voor uw veiligheid



Lees onderstaande belangrijke veiligheidsaanwijzingen aandachtig door en neem deze in acht.

Zo voorkomt u levensgevaar door een elektrische schok:

- Neem nooit een beschadigd apparaat of een apparaat met een beschadigd netsnoer in gebruik.
- Zijn er tekenen die duiden op beschadigingen, bijvoorbeeld brandlucht, trek dan onmiddellijk de stekker uit het stopcontact en neem contact op met de JURA service.
- Als het netsnoer van dit apparaat beschadigd wordt, moet het direct bij JURA of bij een geautoriseerd JURA servicecenter worden gerepareerd.
- Zorg ervoor dat de JURA en het netsnoer zich niet in de buurt van hete oppervlakken bevinden.

- Zorg ervoor dat het netsnoer niet wordt afgeklemd of langs scherpe randen schuurt.
- Open en repareer het apparaat nooit zelf. Breng geen wijzigingen aan het apparaat aan die niet in deze gebruiksaanwijzing zijn beschreven. Het apparaat bevat stroomvoerende onderdelen. Na het openen bestaat levensgevaar. Reparaties mogen uitsluitend door geautoriseerde JURA servicecenters met originele onderdelen en accessoires worden uitgevoerd.
- Om het apparaat volledig en veilig van het stroomnet los te koppelen, schakelt u de JURA eerst met de toets Aan/Uit en vervolgens met de netschakelaar uit. Trek de netstekker vervolgens uit het stopcontact.

Verschroeiingen en verbrandingen aan de uitlopen en de cappuccinatore zijn mogelijk:

- Plaats het apparaat buiten het bereik van kinderen.
- Raak geen hete onderdelen aan. Gebruik de daarvoor bestemde handgrepen.
- Zorg dat de cappuccinatore goed gemonteerd en schoon is. Bij onjuiste montage of verstoppingen kunnen de cappuccinatore of onderdelen daarvan losgaan.

Een beschadigd apparaat is niet veilig en kan verwondingen en brand veroorzaken. Om schade en mogelijk gevaar voor verwonding en brandgevaar te voorkomen:

- Laat het netsnoer nooit los naar beneden hangen. Het netsnoer kan een struikelblok vormen of beschadigd raken.

- Bescherm de JURA tegen weersinvloeden zoals regen, vorst en direct zonlicht.
- Dompel de JURA, het netsnoer en de aansluitingen niet in water.
- Plaats de JURA en de afzonderlijke onderdelen ervan niet in de vaatwasser.
- Schakel uw JURA vóór reinigingswerkzaamheden uit met de netschakelaar. Veeg de JURA altijd vochtig maar nooit nat af en bescherm het apparaat tegen constant spatwater.
- Bij modellen met glazen kopjesplateau: stel het glazen kopjesplateau niet bloot aan stoten of schokken.
- Het apparaat alleen op de netspanning aansluiten zoals weergegeven op het typeplaatje. Het typeplaatje bevindt zich aan de onderzijde van uw JURA. Overige technische gegevens vindt u in deze gebruiksaanwijzing (zie Hoofdstuk 9 “Technische gegevens”).
- Sluit de JURA direct op een vaste contactdoos aan. Bij het gebruik van meervoudige contactdozen of verlengsnoeren bestaat gevaar voor oververhitting.
- Gebruik uitsluitend originele onderhoudsproducten van JURA. Niet expliciet door JURA aanbevolen producten kunnen de JURA beschadigen.
- Gebruik geen koffiebonen die met hulpstoffen zijn behandeld of zijn gekaramelliseerd.
- Vul het waterreservoir uitsluitend met koud, vers water.
- Schakel het apparaat uit met de netschakelaar als u het langere tijd niet gebruikt.

- Kinderen mogen reinigings- en onderhoudswerkzaamheden uitsluitend onder toezicht van een verantwoordelijke persoon uitvoeren.
- Laat kinderen niet met het apparaat spelen.
- Kinderen onder acht jaar uit de buurt van het apparaat houden resp. permanent in de gaten houden.
- Kinderen vanaf acht jaar mogen het apparaat uitsluitend zonder toezicht bedienen als de veilige omgang met het apparaat uitgelegd is. Kinderen moeten mogelijke gevaren door een foutieve bediening kunnen herkennen en begrijpen.

Personen, inclusief kinderen, die vanwege hun

- fysieke, zintuiglijke of verstandelijke vaardigheden of
- onervarenheid of onwetendheid

niet in staat zijn het apparaat veilig te gebruiken, mogen het apparaat niet zonder toezicht of instructie van een verantwoordelijke persoon gebruiken.

Veiligheid bij het gebruik van de CLARIS Blue-filterpatroon:

- Bewaar de filterpatronen op een voor kinderen onbereikbare plaats.
- Bewaar de filterpatronen op een droge plaats en in de gesloten verpakking.
- Bescherm de filterpatronen tegen warmte en direct zonlicht.
- Gebruik geen beschadigde filterpatronen.
- Open geen filterpatronen.

1 Voorbereiden en in gebruik nemen

JURA op internet

Neem een kijkje op onze website. Op de website van JURA (www.jura.com) kunt u een **beknopte gebruiksaanwijzing** voor uw apparaat downloaden. Bovendien vindt u interessante en actuele informatie over uw JURA en het thema koffie.

Apparaat plaatsen

Let bij het plaatsen van uw JURA op de volgende punten:

- Zet de JURA op een horizontale, voor water ongevoelige plaats.
- Kies de plaats voor uw JURA zo dat deze is beschermd tegen oververhitting. Zorg dat de ventilatieopeningen niet worden afgedekt.

Waterreservoir vullen

Het dagelijkse onderhoud van het apparaat en de hygiëne in de omgang met melk, koffie en water zijn van cruciaal belang voor een constant perfect koffieresultaat in het kopje. U dient het water daarom **dagelijks** te verversen.

VOORZICHTIG

Melk, koolzuurhoudend mineraalwater of andere vloeistoffen kunnen het waterreservoir of het apparaat beschadigen.

- ▶ Vul het waterreservoir uitsluitend met vers, koud water.
- ▶ Open de afdekking van het waterreservoir.
- ▶ Verwijder het waterreservoir en spoel dit uit met koud water.
- ▶ Vul het waterreservoir met vers, koud water en plaats het weer terug.
- ▶ Sluit de afdekking van het waterreservoir.



Bonenreservoir vullen

Het bonenreservoir heeft een aroma-beschermdeksel. Hierdoor blijft het aroma van uw koffiebonen langer behouden.

VOORZICHTIG

Koffiebonen die met hulpstoffen (bijv. suiker) zijn behandeld als mede gemalen en gevriesdroogde koffie beschadigen de molen.

- ▶ Vul het bonenreservoir uitsluitend met gebrande koffiebonen zonder nabehandeling.

- ▶ Open de afdekking van het bonenreservoir en verwijder het aroma-beschermdeksel.
- ▶ Verwijder eventuele verontreinigingen of vreemde voorwerpen in het bonenreservoir.
- ▶ Vul het bonenreservoir met koffiebonen, sluit het aroma-beschermdeksel en de afdekking van het bonenreservoir.

Eerste inbedrijfstelling

⚠ WAARSCHUWING

Levensgevaar door elektrische schokken bij gebruik met een defect netsnoer.

- ▶ Neem nooit een beschadigd apparaat of een apparaat met beschadigd netsnoer in gebruik.

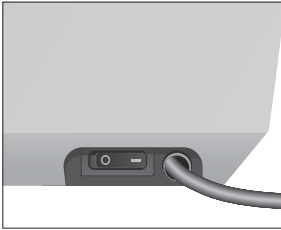

Voorwaarde: het waterreservoir en het bonenreservoir zijn gevuld.

- ▶ Steek de netstekker in een stopcontact.
- ▶ Schakel de JURA met de netschakelaar aan de rechterzijde van het apparaat in.
- ▶ Druk op de toets Aan/Uit om de JURA in te schakelen. Vervolgens worden de talen weergegeven waaruit u kunt kiezen.
- ▶ Om meer talen weer te geven drukt u op de toets “Verder” (rechtsonder).
- ▶ Druk op de toets van de gewenste taal, bijv. “Nederlands”. Op de display verschijnt kort “Opgeslagen” om de instelling te bevestigen.
“Druk de Rotary Switch in a.u.b.”, de Rotary Switch brandt.
- ▶ Plaats een bakje onder de cappuccinatoren.
- ▶ Druk de Rotary Switch in.
“Het systeem wordt gevuld.”, het systeem wordt met water gevuld. Het proces stopt automatisch.
“Druk de Rotary Switch in a.u.b.”

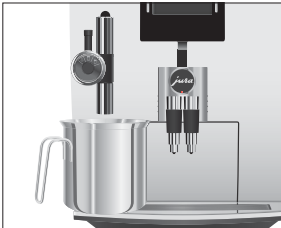

1 Voorbereiden en in gebruik nemen



Filter plaatsen en activeren

- ▶ Plaats een bakje onder de koffie-uitloop.
- ⊞ ▶ Druk de Rotary Switch in.
“Apparaat spoelt.”, het apparaat spoelt. Het proces stopt automatisch. Op de display verschijnt “Kies uw product a.u.b.:”. Uw JURA is nu klaar voor gebruik.
- ⓘ ▶ Op de display worden de producten weergegeven die u kunt bereiden.

Uw JURA hoeft niet meer ontkalkt te worden als u de CLARIS Blue-filterpatroon gebruikt. Wij adviseren het gebruik van een filterpatroon vanaf een waterhardheid van 10 °dH.

- ⓘ Als u de waterhardheid van het gebruikte water niet kent, moet u deze eerst bepalen (zie Hoofdstuk 1 “Voorbereiden en in gebruik nemen – Waterhardheid bepalen”).
- ⓘ Voer het proces “Filter plaatsen” zonder onderbreking uit. Zo is een optimale werking van uw JURA gewaarborgd.

Voorwaarde: op de display staat “Kies uw product a.u.b.:”.

- P ▶ Druk op de P-toets.
“Onderhoudsstatus (1/6)”
- ⊞ ▶ Draai de Rotary Switch tot het programmapunt “Onderhoudsinstellingen (3/6)” wordt weergegeven.
 - ▶ Druk op de toets “Filter”.
“Filter”
 - ▶ Druk op de toets “Actief”.
 - ▶ Druk op de toets “Opslaan”.
Op de display verschijnt kort “Opgeslagen”.
“Plaats het filter a.u.b.”.
 - ▶ Haal het verlengstuk voor de filterpatroon uit het Welcome Pack.
 - ▶ Steek het verlengstuk boven op een nieuwe CLARIS Blue-filterpatroon.
 - ▶ Verwijder het waterreservoir en leeg dit.



- ▶ Klap de filterhouder open en plaats de filterpatroon onder lichte druk in het waterreservoir.
- ▶ Sluit de filterhouder. Deze klikt hoorbaar dicht.

i Na twee maanden is de filter uitgewerkt. Stel de tijdsduur in met behulp van de datumaanduiding op de filterhouder in het waterreservoir.

- ▶ Vul het waterreservoir met vers, koud water en plaats het weer terug.
- ▶ Plaats een bakje onder de cappuccinatoren.
- ▶ Druk op de toets “Verder”.
“Filter wordt gespoeld.”, er stroomt water uit de cappuccinatoren.

i U kunt de filterspoeling te allen tijde onderbreken; druk hiervoor op een willekeurige toets. Druk op de Rotary Switch  om de filterspoeling voort te zetten.

i Het water kan licht verkleurd zijn. Dit is niet schadelijk voor de gezondheid en is niet van invloed op de smaak.

De filterspoeling stopt na ca. 500 ml automatisch. De JURA warmt op en is weer klaar voor gebruik. De filter is geactiveerd.

Waterhardheid bepalen en instellen

i De waterhardheid kan niet worden ingesteld als u de CLARIS Blue-filterpatroon gebruikt en u deze in de programmeerstand hebt geactiveerd.

Hoe harder het water, des te vaker moet de JURA worden ontkalkt. Daarom is het belangrijk de juiste waterhardheid in te stellen.

De waterhardheid kan traploos tussen 1 °dH en 30 °dH ingesteld worden.

1 Voorbereiden en in gebruik nemen

Waterhardheid bepalen

Met het tot de leveringsomvang behorende Aquadur®-teststaafje kunt u de waterhardheid bepalen.

- ▶ Houd het teststaafje kort (1 seconde) onder stromend water. Schud het water eraf.
 - ▶ Wacht ca. 1 minuut.
 - ▶ Lees de waterhardheidsgraad af aan de hand van de verkleuringen van het Aquadur®-teststaafje en de beschrijving op de verpakking.
- U kunt de waterhardheid nu instellen.

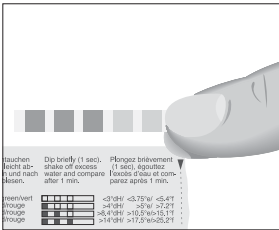

Waterhardheid instellen

Voorbeeld: zo wijzigt u de waterhardheid van “16 °dH” in “25 °dH”.

Voorwaarde: op de display staat “Kies uw product a.u.b.:”.

- P ▶ Druk op de P-toets.
“Onderhoudsstatus (1/6)”
- ⊙ ▶ Draai de Rotary Switch tot het programmapunt “Onderhoudsinstellingen (3/6)” wordt weergegeven.
- ▶ Druk op de toets “Waterhardheid”.
“Waterhardheid”
- ▶ Druk op de toetsen “<” of “>” om de waterhardheid in te stellen.
- ▶ Druk op de toets “Opslaan”.
Op de display verschijnt kort “Opgeslagen” om de instelling te bevestigen.
“Onderhoudsinstellingen (3/6)”
- P ▶ Druk op de P-toets om de programmeerstand te verlaten.
“Kies uw product a.u.b.:”

Melk aansluiten

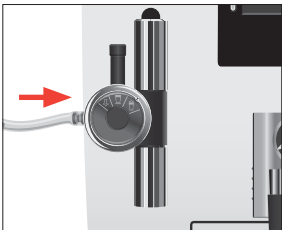
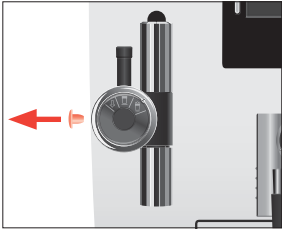

Uw JURA zorgt voor romig zachte melkschuim met fijne poriën en een perfecte consistentie. Het belangrijkste criterium voor het opschuimen van de melk is een melktemperatuur van 4 – 8 °C. Wij adviseren daarom een melkkoeler of een isoleer-melkhouder te gebruiken.

- ▶ Verwijder de beschermkap van de cappuccinatore.



- ▶ Sluit de melkslang op de cappuccinatore aan.
- ▶ Verbind het andere uiteinde van de melkslang met een melkhouder of steek het uiteinde van de slang in een tetrapak melk.

2 Bereiding

- i** U kunt de bereiding van een koffiespecialiteit of van heet water tijdens het bereiden te allen tijde onderbreken. Druk hiervoor op een willekeurige toets.
- i** Tijdens het maalproces kunt u de **koffiesterkte** van de afzonderlijke producten kiezen door de Rotary Switch  te draaien: ● (licht), ●● (mild), ●●● (normaal), ●●●● (sterk) of ●●●●● (extra).
- i** Tijdens de bereiding kunt u de vooraf ingestelde **waterhoeveelheid** wijzigen door de Rotary Switch  te draaien of door de toetsen “<” en “>” in te drukken.
- i** De actuele stand van de bereiding kunt u op de display volgen.

In de programmeerstand heeft u de mogelijkheid om permanente instellingen voor alle producten aan te brengen (zie Hoofdstuk 4 “Permanente instellingen in de programmeerstand – Productinstellingen”).

Mogelijkheden van de bereiding

U kunt meer koffiespecialiteiten bereiden dan op de display weergegeven worden. Zodra u de Rotary Switch draait, worden de overige koffiespecialiteiten in een productcarrousel weergegeven. Het aanzicht van de productcarrousel wordt na vijf seconden automatisch verlaten als geen bereiding gestart wordt.

De volgende producten worden standaard op de display weergegeven:

- “Cappuccino”
- “Latte macchiato”
- “Portie melk”
- “Espresso”
- “Koffie”
- “Heet water”

Aanvullende koffiespecialiteiten in het aanzicht van de productcarrousel:

- “Ristretto”
- “Twee ristretti”
- “Twee espressi”
- “Twee koffie”

Espresso en koffie

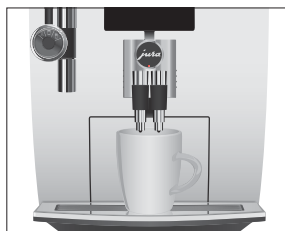

De bereiding van “Espresso” en “Koffie” gaat volgens dit patroon.

Voorbeeld: zo bereidt u een koffie.

- ▶ Plaats een kopje onder de koffie-uitloop.
- ▶ Druk op de toets “Koffie”.

De bereiding start. De vooraf ingestelde waterhoeveelheid voor de koffie stroomt in het kopje.

De bereiding stopt automatisch. Op de display verschijnt “Kies uw product a.u.b.”.

Twee koffiespecialiteiten bereiden



Voor de bereiding van **twee** koffiespecialiteiten wordt het aanzicht van de productcarrousel gebruikt of tweemaal de desbetreffende bereidingstoets ingedrukt.

Voorbeeld: zo bereidt u **twee koffie** (via het aanzicht van de productcarrousel).

- ▶ Plaats twee kopjes onder de koffie-uitloop.
- ⦿ ▶ Draai de Rotary Switch om in het aanzicht van de productcarrousel te geraken.
- ⦿ ▶ Draai de Rotary Switch tot “Twee koffie” weergegeven wordt.
- ⦿ ▶ Druk de Rotary Switch in.

De bereiding start. De vooraf ingestelde waterhoeveelheid voor de koffie stroomt in de kopjes.

De bereiding stopt automatisch. Op de display verschijnt “Kies uw product a.u.b.”.

- i** Zo bereidt u twee kopjes koffie met één druk op de knop: plaats twee kopjes onder de koffie-uitloop. Druk tweemaal op de toets “Koffie” (**binnen twee seconden**) om de koffiebereiding te starten.

Latte macchiato en cappuccino



U hoeft maar op de knop te drukken en uw JURA bereidt een latte macchiato of cappuccino. Het glas of het kopje hoeft hierbij niet te worden verschoven.

Voorbeeld: zo bereidt u een latte macchiato.

Voorwaarde: De melk is op de cappuccinatore aangesloten.

- ▶ Plaats een glas onder de cappuccinatore.
 - ▶ Zet het instelwiel van de cappuccinatore in de stand Melkschuim .
 - ▶ Druk op de toets “**Latte macchiato**”.
- “**Latte macchiato**”, het melkschuim wordt bereid.
- De bereiding stopt automatisch na het bereiken van de vooraf ingestelde melkhoeveelheid.

i Er volgt een korte pauze waarin de warme melk zich van het melkschuim scheidt. Zo kunnen de kenmerkende lagen van een latte macchiato ontstaan. De lengte van deze pauze kunt u in de programmeerstand vastleggen (zie Hoofdstuk 4 “Permanente instellingen in de programmeerstand – Productinstellingen”).

De koffiebereiding start. De vooraf ingestelde waterhoeveelheid voor de espresso stroomt in het glas. De bereiding stopt automatisch. Op de display verschijnt “**Kies uw product a.u.b.:**”.

Voor een steeds correcte werking van de cappuccinatore moet u deze **dagelijks** reinigen als u melk heeft bereid. (zie Hoofdstuk 5 “Onderhoud – Cappuccinatore reinigen”).

Warme melk en melkschuim



Voorbeeld: zo bereidt u melkschuim.

Voorwaarde: De melk is op de cappuccinatore aangesloten.

- ▶ Plaats een kopje onder de cappuccinatore.
- ▶ Zet het instelwiel van de cappuccinatore in de stand Melkschuim .

i Als u **melk wilt verwarmen**, zet u het instelwiel van de cappuccinatore in de stand Melk .

- ▶ Druk op de toets “**Portie melk**”.
- “**Portie melk**”

Zodra het apparaat is opgewarmd, verschijnt “Kies uw product a.u.b.:”.

- ▶ Druk nogmaals op de toets “Portie melk”. “Portie melk”, het melkschuim wordt bereid. De bereiding stopt automatisch na het bereiken van de vooraf ingestelde melkhoeveelheid. Op de display verschijnt “Kies uw product a.u.b.:”.

Voor een steeds correcte werking van de cappuccinatore moet u deze **dagelijks** reinigen als u melk heeft bereid. (zie Hoofdstuk 5 “Onderhoud – Cappuccinatore reinigen”).

Gemalen koffie

Via de vultrechter voor gemalen koffie heeft u de mogelijkheid om een tweede, bijvoorbeeld cafeïnevrije koffie te gebruiken.

- i** Doe er nooit meer dan twee afgestreken maatschepjes gemalen koffie in.
- i** Gebruik geen te fijn gemalen koffie. Hierdoor kan het systeem verstopt raken, waardoor de koffie nog maar druppelsgewijs doorloopt.
- i** Als u er te weinig gemalen koffie in heeft gedaan, wordt “Te weinig gemalen koffie” weergegeven en stopt de JURA het proces.
- i** De gewenste koffiespecialiteit moet binnen ca. 1 minuut na het vullen van de gemalen koffie worden bereid. Anders breekt de JURA het proces af en is weer klaar voor gebruik.

De bereiding van alle koffiespecialiteiten met gemalen koffie gaat altijd volgens hetzelfde patroon.

Voorbeeld: zo bereidt u een koffie met gemalen koffie.

- ▶ Plaats een kopje onder de koffie-uitloop.
- ▶ Open de afdekking van de vultrechter voor gemalen koffie. “Vul met gemalen koffie a.u.b.”
- ▶ Doe een afgestreken maatschepje gemalen koffie in de vultrechter.
- ▶ Sluit de afdekking van de vultrechter. “Kies uw product a.u.b.:”



Waterhoeveelheid permanent aan de grootte van de kopjes aanpassen

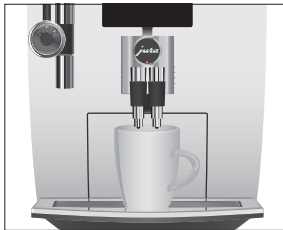

- ▶ Druk op de toets “Espresso”.

De bereiding start. De vooraf ingestelde waterhoeveelheid voor de koffie stroomt in het kopje.

De bereiding stopt automatisch. Op de display verschijnt “Kies uw product a.u.b.:”.

U kunt de waterhoeveelheid voor alle producten zeer eenvoudig en permanent aan de grootte van de kopjes aanpassen. Stel de hoeveelheid één keer in zoals is beschreven in het volgende voorbeeld. Bij alle volgende bereidingen stroomt altijd deze hoeveelheid uit.

De permanente aanpassing van de waterhoeveelheid aan de grootte van het kopje voor alle koffiespecialiteiten alsmede voor heet water gaat volgens dit patroon.

Voorbeeld: zo stelt u de waterhoeveelheid voor een kopje koffie **permanent** in.

Voorwaarde: op de display staat “Kies uw product a.u.b.:”.

- ▶ Plaats een kopje onder de koffie-uitloop.
- ▶ Druk op de toets “Koffie” en **houd deze ingedrukt** tot “Gewenst volume bereikt? Toets indrukken” verschijnt.

- ▶ Laat de toets “Koffie” los.

De bereiding start en de koffie stroomt in het kopje.

- ▶ Druk op een willekeurige toets zodra zich voldoende koffie in het kopje bevindt.

De bereiding stopt. Op de display verschijnt kort “Opgeslagen”. De ingestelde waterhoeveelheid voor een kopje koffie is permanent opgeslagen. Op de display verschijnt “Kies uw product a.u.b.:”.

i U kunt deze instelling te allen tijde wijzigen door het proces te herhalen.

i De permanente aanpassing van de hoeveelheid aan de grootte van de kopjes functioneert ook bij de producten die in de productcarrousel worden weergegeven. Druk hiervoor op de Rotary Switch  en houd hem ingedrukt tot “Gewenst volume bereikt? Toets indrukken” verschijnt.

- i** U kunt de hoeveelheid van alle producten ook in de programmeerstand permanent instellen (zie Hoofdstuk 4 “Permanente instellingen in de programmeerstand – Productinstellingen”).

Molen instellen

U kunt de molen traploos aanpassen aan de brandingsgraad van uw koffie.

VOORZICHTIG

Als u de maalgraad bij stilstaande molen instelt, kan de draaiknop maalgraadinstelling worden beschadigd.

- ▶ Verstel de maalgraad alleen bij draaiende molen.

De juiste maalgraadinstelling herkent u aan het feit dat de koffie gelijkmatig uit de koffie-uitloop stroomt. Bovendien ontstaat een fijne, dikke crèmelaag.

Voorbeeld: zo wijzigt u de maalgraad **tijdens** de bereiding van een espresso.

- ▶ Open de afdekking van het accessoirevak.
- ▶ Plaats een kopje onder de koffie-uitloop.
- ▶ Druk op de toets “Espresso”.
De molen start. Op de display wordt “Espresso” weergegeven.
- ▶ Zet de draaiknop maalgraadinstelling in de gewenste stand **terwijl** de molen draait.
De espresso wordt bereid, de maalgraad is ingesteld.
- ▶ Sluit de afdekking van het accessoirevak.



2 Bereiding

Heet water

Bij de bereiding van heet water kunt u kiezen uit de volgende temperaturen: “Laag”, “Normaal”, “Heet”.

- i** Bij sommige modellen vindt u een apart heetwaterpijpie onder de afdekking van het accessoirevak.

⚠ VOORZICHTIG

Verbrandingsgevaar door hete waterspetters.

- ▶ Voorkom direct contact met de huid.

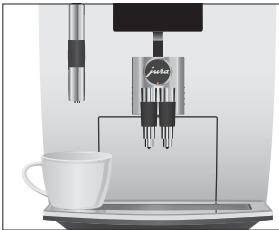

- ▶ Plaats een kopje onder de cappuccinatore.
- ▶ Druk op de toets “Heet water”.
- “Heet water” en de temperatuur worden weergegeven.

- i** Door de toetsen “ < ” of “ > ” meermaals (**binnen ca. twee seconden**) in te drukken kunt u de temperatuur naar wens instellen. Deze instelling wordt niet opgeslagen.

“Heet water”, er stroomt heet water in het kopje.

De bereiding stopt automatisch. Op de display verschijnt “Kies uw product a.u.b.”.



3 Dagelijks gebruik

Apparaat inschakelen

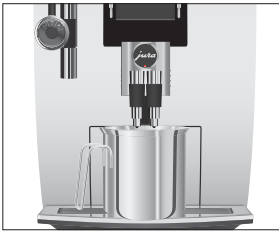
Bij het inschakelen van de JURA wordt de inschakelspoeling automatisch verlangd en door het indrukken van de Rotary Switch  geactiveerd. In de programmeerstand heeft u de mogelijkheid om deze instelling te wijzigen, zodat het apparaat de inschakelspoeling automatisch activeert. (zie Hoofdstuk 4 “Permanente instellingen in de programmeerstand – Onderhoudsinstellingen”).



Voorwaarde: uw JURA is met de netschakelaar ingeschakeld.

- ▶ Plaats een bakje onder de koffie-uitloop.
-  ▶ Druk op de toets Aan/Uit om de JURA in te schakelen. Op de display verschijnt “Welkom bij JURA”. Het apparaat warmt op.
“Druk de Rotary Switch in a.u.b.”
-  ▶ Druk de Rotary Switch in. Het apparaat spoelt. Het proces stopt automatisch. Op de display verschijnt “Kies uw product a.u.b.:”.

Dagelijks onderhoud

Om lang plezier van uw JURA te hebben en altijd van de optimale koffiekwaliteit te kunnen genieten, moet het apparaat dagelijks worden onderhouden.

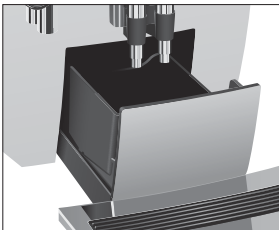

- ▶ Trek de restwaterbak eruit.
- ▶ Leeg de koffieresidubak en de restwaterbak. Spoel beide met warm water.
- i** Leeg de koffieresidubak altijd bij een **ingeschakeld** apparaat. Alleen op deze manier wordt de koffieresiduteller weer gere-set.
- ▶ Plaats de koffieresidubak en de restwaterbak weer.
- ▶ Spoel het waterreservoir met schoon water.
- ▶ Verwijder de melkslang en spoel deze grondig onder stromend water.
- ▶ Demonteer en spoel de cappuccinatore (zie Hoofdstuk 5 “Onderhoud – Cappuccinatore demonteren en spoelen”).
- ▶ Veeg het apparaat van buiten af met een schone, zachte en vochtige doek (bijv. microvezeldoek).

Regelmatig onderhoud

Voer de volgende onderhoudsmaatregelen **regelmatig** resp. **indien nodig** uit:

- Om hygiënische redenen adviseren wij u de melkslang regelmatig (ca. om de 3 maanden) te vervangen. Reserveslangen zijn verkrijgbaar bij een geautoriseerde dealer (originele accessoireset voor cappuccinatori van JURA).
- Reinig de binnenwanden van het waterreservoir, bijvoorbeeld met behulp van een borstel. Meer informatie over het waterreservoir vindt u in deze gebruiksaanwijzing (zie Hoofdstuk 5 “Onderhoud – Waterreservoir ontkalken”).
- Aan de boven- en de onderzijde van het kopjesplateau kunnen zich residuen van melk en koffie afzetten. Reinig het kopjesplateau in dit geval.

Apparaat uitschakelen

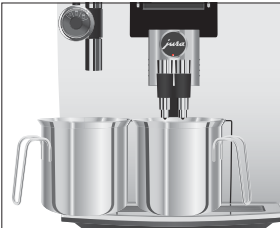

Wanneer u uw JURA uitschakelt, worden de uitlopen gespoeld waarmee een koffiespecialiteit of melk is bereid.

- ▶ Plaats een bakje onder de koffie-uitloop en onder de cappuccinatore.
- ⏻ ▶ Druk op de toets Aan/Uit.
“Apparaat spoelt.”, “Het melksysteem wordt gespoeld.”. De uitlopen waarmee een koffiespecialiteit of melk is bereid worden gespoeld. Het proces stopt automatisch. Uw JURA is uitgeschakeld.

i Als de JURA met de toets Aan/Uit wordt uitgeschakeld, verbruikt het apparaat in uitgeschakelde toestand minder dan 0,1 W stand-by energie. Via de netschakelaar kan het apparaat volledig van het stroomnet worden gescheiden.

4 Permanente instellingen in de programmeerstand

Druk op de P-toets om in de programmeerstand te geraken. Door te draaien aan de Rotary Switch alsmede door de variabele toetsen navigeert u eenvoudig door de programmapunten en slaat u de gewenste instellingen permanent op. De volgende instellingen kunt u aanbrengen:

Programmapunt	Subpunt	Toelichting
"Onderhoudsstatus (1/6)"	"Reiniging", "Ontkalking" (alleen als filter niet is geactiveerd), "Filtervervanging" (alleen als filter is geactiveerd), "Inschakelspoeling", "Melksysteemreiniging"	► Start hier het aangevraagde onderhoudsprogramma.
"Productinstellingen (2/6)"	"Expertmodus"	► Kies uw instellingen voor de koffiespecialiteiten alsmede voor heet water.
"Onderhoudsinstellingen (3/6)"	"Filter", "Waterhardheid" (alleen als filter niet is geactiveerd), "Inschakelspoeling" "Melksysteemspoeling"	► Kies of u uw JURA met of zonder CLARIS Blue-filterpatroon gebruikt. ► Stel de waterhardheid in. ► Wijzig de instellingen voor de inschakelspoeling en de spoeling van het melksysteem.
"Apparaatinstellingen 1 (4/6)"	"Energie besparen", "Uitschakelen na", "Eenheden", "Fabrieksinstelling"	► Kies een Energie Spaar Modus. ► Stel in na welke tijd de JURA automatisch uitgeschakeld dient te worden. ► Kies de eenheid van de waterhoeveelheid. ► Reset de permanent ingestelde waarden van alle producten naar de fabrieksinstelling.
"Apparaatinstellingen 2 (5/6)"	"Taalkeuze", "Display", "Kleurenschema"	► Kies uw taal alsmede de achtergrondkleur van de display.
"Informatie (6/6)"	"Bereidingssteller", "Onderhoudsteller", "Versie"	► Behoud het overzicht over alle bereide koffiespecialiteiten en vraag het aantal uitgevoerde onderhoudsprogramma's op.

Productinstellingen

In het programmapunt “Productinstellingen (2/6)” kunt u individuele instellingen voor alle koffiespecialiteiten en voor heet water aanbrengen. De volgende instellingen zijn mogelijk:

Product	Temperatuur	Koffiesterkte	Hoeveelheid
Ristretto, espresso, koffie	“Normaal”, “Hoog”	“licht”, “mild”, “normaal”, “sterk”, “extra”	Vulhoeveelheid: “25 ml” – “240 ml”
Twee ristretti, twee espressi, twee koffie	“Normaal”, “Hoog”	–	Vulhoeveelheid: “25 ml” – “240 ml” (per kopje)
Latte macchiato, cappuccino	“Normaal”, “Hoog”	“licht”, “mild”, “normaal”, “sterk”, “extra”	Melkhoeveelheid: “3 sec.” – “120 sec.” Pauze: “0 sec.” – “60 sec.” Vulhoeveelheid: “25 ml” – “240 ml”
Portie melk	–	–	“3 sec.” – “120 sec.”
Heet water	“Laag”, “Normaal”, “Heet”	–	“25 ml” – “450 ml”

Voorbeeld: zo wijzigt u de melkhoeveelheid voor een latte macchiato van “16 sec.” in “20 sec.”, de pauze van “30 sec.” in “40 sec.” en de waterhoeveelheid van “45 ml” in “40 ml”.

Voorwaarde: op de display staat “Kies uw product a.u.b.:”.



► Druk op de P-toets.

“Onderhoudsstatus (1/6)”



► Draai de Rotary Switch tot het programmapunt “Productinstellingen (2/6)” wordt weergegeven.

► Druk op de toets “Expertmodus”.

“Expertmodus”



In de volgende stap kiest u de toets van het product waarvoor u de instelling wilt aanbrengen. Hierbij wordt geen product bereid.

► Druk op de toets “Latte macchiato”.

“Latte macchiato”

► Druk op de toets “Melkhoeveelheid”.

► Druk op de toetsen “<” of “>” om de instelling van de melkhoeveelheid in “20 sec.” te wijzigen.

- ▶ Druk op de toets “Opslaan”.
Op de display verschijnt kort “Opgeslagen”.
 - ▶ Druk op de toets “Volume”.
 - ▶ Druk op de toetsen “ < ” of “ > ” om de instelling van de vulhoeveelheid in “40 ml” te wijzigen.
 - ▶ Druk op de toets “Opslaan”.
Op de display verschijnt kort “Opgeslagen”.
 - ▶ Druk op de toets “Verder”.
 - ▶ Druk op de toets “Pauze”.
 - ▶ Druk op de toetsen “ < ” of “ > ” om de instelling van de pauze in “40 sec.” te wijzigen.
 - ▶ Druk op de toets “Opslaan”.
Op de display verschijnt kort “Opgeslagen”.
“Latte macchiato”
- P ▶ Druk op de P-toets om de programmeerstand te verlaten.
“Kies uw product a.u.b.:”

Onderhoudsinstellingen

In het programmapunt “Onderhoudsinstellingen (3/6)” kunt u de volgende instellingen aanbrengen:

- “Filter”
 - Activeer de CLARIS Blue-filterpatroon (zie Hoofdstuk 1 “Voorbereiden en in gebruik nemen – Filter plaatsen en activeren”).
- “Waterhardheid”
 - Als u geen filterpatroon gebruikt, moet u de waterhardheid instellen (zie Hoofdstuk 1 “Voorbereiden en in gebruik nemen – Waterhardheid instellen”).
- “Inschakelspoeling” / “Handmatig”
 - De inschakelspoeling moet handmatig worden gestart.
- “Inschakelspoeling” / “Automatisch”
 - De inschakelspoeling wordt automatisch gestart.
- “Melksysteemspoeling” / “Na 10 min.”
 - De spoeling van het melksysteem wordt 10 minuten na de bereiding van een koffiespecialiteit met melk verlangd.
- “Melksysteemspoeling” / “Direct”
 - De spoeling van het melksysteem wordt direct na de bereiding van een koffiespecialiteit met melk verlangd.

4 Permanente instellingen in de programmeerstand

Voorbeeld: zo stelt u in dat de spoeling van het melksysteem **direct** na de bereiding van een koffiespecialiteit met melk wordt verlangd.

Voorwaarde: op de display staat “Kies uw product a.u.b.:”.

- P ▶ Druk op de P-toets.
“Onderhoudsstatus (1/6)”
-  ▶ Draai de Rotary Switch tot het programmapunt “Onderhoudsinstellingen (3/6)” wordt weergegeven.
 - ▶ Druk op de toets “Melksysteemspoeling”.
“Melksysteemspoeling”
 - ▶ Druk op de toets “Direct”.
 - ▶ Druk op de toets “Opslaan”.Op de display verschijnt kort “Opgeslagen”.
“Onderhoudsinstellingen (3/6)”
- P ▶ Druk op de P-toets om de programmeerstand te verlaten.
“Kies uw product a.u.b.:”

Energie Spaar Modus

In het programmapunt “Apparaatinstellingen 1 (4/6)” / “Energie besparen” kan een Energie Spaar Modus permanent worden ingesteld:

- “Inactief”
 - Alle koffiespecialiteiten, koffiespecialiteiten met melk en heet water kunnen zonder wachttijd worden bereid.
 - Voor de melkbereiding moet het apparaat opwarmen.
- “Actief” (energiebesparing max. 40%)
 - Kort na de laatste bereiding warmt de JURA niet meer op. Zodra de spaartemperatuur bereikt is, wordt dit op de display door de melding “Spaarmodus” weergegeven – dit kan meerdere minuten duren.
 - Voor de koffie-, heetwater- of melkbereiding moet het apparaat opwarmen.

Voorbeeld: zo wijzigt u de Energie Spaar Modus van “Inactief” in “Actief”.

Voorwaarde: op de display staat “Kies uw product a.u.b.:”.

- P ▶ Druk op de P-toets.
“Onderhoudsstatus (1/6)”
-  ▶ Draai de Rotary Switch tot het programmapunt “Apparaatinstellingen 1 (4/6)” wordt weergegeven.

- ▶ Druk op de toets “Energie besparen”.
- “Energie besparen”
- ▶ Druk op de toets “Actief”.
- ▶ Druk op de toets “Opslaan”.
- Op de display verschijnt kort “Opgeslagen”.
- “Apparaatinstellingen 1 (4/6)”

- P ▶ Druk op de P-toets om de programmeerstand te verlaten.
- “Kies uw product a.u.b.:”

Automatisch uitschakelen

Met de automatische uitschakeling van uw JURA kunt u energie besparen. Als de functie is geactiveerd, wordt uw JURA na de laatste handeling op het apparaat na de ingestelde tijd automatisch uitgeschakeld.

Het automatisch uitschakelen kunt u instellen op 15 minuten of 0,5 - 15 uur.

Voorwaarde: op de display staat “Kies uw product a.u.b.:”.

- P ▶ Druk op de P-toets.
- “Onderhoudsstatus (1/6)”
-  ▶ Draai de Rotary Switch tot het programmapunt “Apparaatinstellingen 1 (4/6)” wordt weergegeven.
- ▶ Druk op de toets “Uitschakelen na”.
 - “Uitschakelen na”
 - ▶ Druk op de toetsen “<” of “>” om de instelling te wijzigen.
 - ▶ Druk op de toets “Opslaan”.
 - Op de display verschijnt kort “Opgeslagen”.
 - “Apparaatinstellingen 1 (4/6)”
- P ▶ Druk op de P-toets om de programmeerstand te verlaten.
- “Kies uw product a.u.b.:”

Eenheid waterhoeveelheid

U kunt de eenheid van de waterhoeveelheid wijzigen van “ml” in “oz”.

Voorbeeld: zo wijzigt u de eenheid van de waterhoeveelheid van “ml” in “oz”.

Voorwaarde: op de display staat “Kies uw product a.u.b.:”.

- P ▶ Druk op de P-toets.
- “Onderhoudsstatus (1/6)”

4 Permanente instellingen in de programmeerstand

- ⊙ ▶ Draai de Rotary Switch tot het programmapunt “Apparaatinstellingen 1 (4/6)” wordt weergegeven.
- ▶ Druk op de toets “Eenheden”.
“Eenheden”
- ▶ Druk op de toets “oz”.
- ▶ Druk op de toets “Opslaan”.
Op de display verschijnt kort “Opgeslagen”.
“Apparaatinstellingen 1 (4/6)”
- P ▶ Druk op de P-toets om de programmeerstand te verlaten.
“Kies uw product a.u.b.:”

Instellingen resetten naar fabrieksinstelling

In het programmapunt “Apparaatinstellingen 1 (4/6)” / “Fabrieksinstelling” kunt u verschillende instellingen naar de fabrieksinstelling resetten:

- “Apparaat”
 - **Alle klantinstellingen** (met uitzondering van “Filter” en “Waterhardheid”) worden naar de fabrieksinstelling gereset. Vervolgens wordt uw JURA uitgeschakeld.
- “Producten”
 - De instellingen (waterhoeveelheid, koffiesterkte, temperatuur enz.) van elk product kunnen **afzonderlijk** naar de fabrieksinstelling worden gereset. Het desbetreffende dubbele product wordt eveneens naar de fabrieksinstelling gereset.
- “Alle producten”
 - De instellingen (waterhoeveelheid, koffiesterkte, temperatuur enz.) **van alle producten** worden naar de fabrieksinstelling gereset.
- “Display”
 - Alle verrichte instellingen van de display worden naar de fabrieksinstelling gereset.

Voorbeeld: zo reset u de waarden van “Espresso” naar de fabrieksinstelling.

Voorwaarde: op de display staat “Kies uw product a.u.b.:”.

- P ▶ Druk op de P-toets.
“Onderhoudsstatus (1/6)”

- ⊖ ▶ Draai de Rotary Switch tot het programmapunt “Apparaatinstellingen 1 (4/6)” wordt weergegeven.
- ▶ Druk op de toets “Fabrieksinstelling”.
“Fabrieksinstelling”
- ▶ Druk op de toets “Producten”.
- ▶ Druk op de toets “Espresso”.
“Espresso” / “Wilt u het product naar de fabrieksinstelling terugzetten?”
- ▶ Druk op de toets “Verder”.
Op de display verschijnt kort “Opgeslagen”.
“Fabrieksinstelling”
- P ▶ Druk op de P-toets om de programmeerstand te verlaten.
“Kies uw product a.u.b.:

Taal

In dit programmapunt kunt u de taal van uw JURA instellen.

- i Als u per ongeluk een taal heeft gekozen die u niet begrijpt, kunt u het apparaat eenvoudig resetten naar “English”: druk op de P-toets om naar de programmeerstand te gaan. Kies met de Rotary Switch ⊖ het programmapunt “5/6” en druk vervolgens op de toets linksboven.

Voorbeeld: zo wijzigt u de taal van “Nederlands” in “English”.

Voorwaarde: op de display staat “Kies uw product a.u.b.”.

- P ▶ Druk op de P-toets.
“Onderhoudsstatus (1/6)”
- ⊖ ▶ Draai de Rotary Switch tot het programmapunt “Apparaatinstellingen 2 (5/6)” wordt weergegeven.
- ▶ Druk op de toets “Taalkeuze”.
“Taalkeuze”
- ▶ Druk op de toets “English”.
Op de display verschijnt kort “Saved”.
“Machine settings 2 (5/6)”
- P ▶ Druk op de P-toets om de programmeerstand te verlaten.
“Please select product:”

Achtergrondkleur

In dit programmapunt kunt u de achtergrondkleur van het display van uw JURA instellen.

Voorwaarde: op de display staat “Kies uw product a.u.b.:”.

P ▶ Druk op de P-toets.

“Onderhoudsstatus (1/6)”

 ▶ Draai de Rotary Switch tot het programmapunt “Apparaatinstellingen 2 (5/6)” wordt weergegeven.

▶ Druk op de toets “Kleurenschema”.

“Kleurenschema”

▶ Druk op de toetsen “<” of “>” om de instelling te wijzigen.

▶ Druk op de toets “Opslaan”.

Op de display verschijnt kort “Opgeslagen”.

“Apparaatinstellingen 2 (5/6)”

P ▶ Druk op de P-toets om de programmeerstand te verlaten.

“Kies uw product a.u.b.:”

i De gekozen achtergrondkleur op de display is alleen actief aan de keuzezijde met de koffiespecialiteiten.

Informatie opvragen

In het programmapunt “Informatie (6/6)” kunt u de volgende informatie opvragen:

- “Bereidingsteller”: aantal bereide koffiespecialiteiten, koffiespecialiteiten met melk en heet water
- “Onderhoudsteller”: Onderhoudsstatus en aantal uitgevoerde onderhoudsprogramma's (reiniging, ontkalking, filtervervangning)
- Aantal uitgevoerde cappuccino-reinigingen
- “Versie”: Softwareversie

Voorwaarde: op de display staat “Kies uw product a.u.b.:”.

P ▶ Druk op de P-toets.

“Onderhoudsstatus (1/6)”

 ▶ Draai de Rotary Switch tot het programmapunt “Informatie (6/6)” wordt weergegeven.

▶ Druk op de toets “Bereidingsteller”.

Het aantal bereide koffiespecialiteiten wordt weergegeven.

4 Permanente instellingen in de programmeerstand

- ▶ Druk op de toets “↑”.
“Informatie (6/6)”
- P ▶ Druk op de P-toets om de programmeerstand te verlaten.
“Kies uw product a.u.b.”

5 Onderhoud

Uw JURA beschikt over een geïntegreerd reinigingsprogramma.

- Apparaat spoelen (“**Inschakelspoeling**”)
- Cappuccinatore spoelen (“**Melksysteemspoeling**”)
- Cappuccinatore reinigen (“**Melksysteemreiniging**”)
- Filter vervangen (“**Filtervervang**ing”)
- Apparaat reinigen (“**Reiniging**”)
- Apparaat ontkalken (“**Ontkalking**”)

i Voer de reiniging, de ontkalking, de melksysteemspoeling of de filtervervangning uit als u hierom wordt gevraagd.

i Door op de P-toets te drukken gaat u naar het overzicht van de onderhoudsprogramma's (“**Onderhoudsstatus (1/6)**”). Aan de hand van de balk kunt u zien welk onderhoudsprogramma verlangd wordt. Zodra een balk volledig rood is, verlangt uw JURA het desbetreffende onderhoudsprogramma.

i Voer de melksysteemreiniging om hygiënische redenen **dagelijks** uit als u melk heeft bereid.

Apparaat spoelen



U kunt het spoelproces te allen tijde handmatig starten.

Voorwaarde: op de display staat “**Kies uw product a.u.b.:**”.

► Plaats een bakje onder de koffie-uitloop.

P ► Druk op de P-toets.

“**Onderhoudsstatus (1/6)**”

► Druk op de toets “**Inschakelspoeling**”.

“**Apparaat spoelt.**”, er stroomt water uit de koffie-uitloop.

De spoeling stopt automatisch. Op de display verschijnt

“**Kies uw product a.u.b.:**”.

Cappuccinatore spoelen

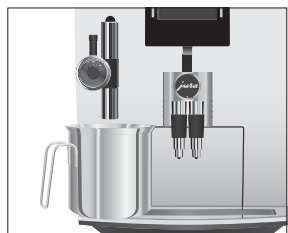

Na elke melkbereiding verlangt de JURA een melksysteemspoeling.

Voorwaarde: op de display staat “Melksysteem spoelen”.

- ▶ Plaats een bakje onder de cappuccinatore.
 - ▶ Druk de Rotary Switch in.
- “Het melksysteem wordt gespoeld.”, er stroomt water uit de cappuccinatore.
- De spoeling stopt automatisch. Op de display verschijnt “Kies uw product a.u.b.:”.

Cappuccinatore reinigen

Voor een steeds correcte werking van de cappuccinatore moet u deze **dagelijks** reinigen als u melk heeft bereid.

VOORZICHTIG

Schade aan het apparaat en residuen in het water door verkeerde reinigingsmiddelen kunnen niet worden uitgesloten.

- ▶ Gebruik uitsluitend originele onderhoudsproducten van JURA.

i De JURA melksysteemreiniger is verkrijgbaar bij de geautoriseerde dealer.

Voorwaarde: op de display staat “Kies uw product a.u.b.:”.

- ▶ Druk op de P-toets.
- “Onderhoudsstatus (1/6)”
- ▶ Druk op de toets “Melksysteemreiniging”.
- “Reiniger voor melksysteemreiniging”
- ▶ Vul een bakje met 250 ml vers water en voeg 1 doseerdop van de melksysteemreiniger toe.
- ▶ Dompel de melkslang in het bakje.
- ▶ Draai het instelwiel van de cappuccinatore naar de stand Melkschuim ☐ of Melk ☐.
- ▶ Plaats een tweede bakje onder de cappuccinatore.
- ▶ Druk op de toets “Verder”.
- “Het melksysteem wordt gereinigd.”, er stroomt water uit de cappuccinatore.
- “Water voor melksysteemreiniging”
- ▶ Spoel het bakje grondig schoon, vul het met 250 ml vers water en dompel de melkslang in het bakje.





- ▶ Leeg het andere bakje en plaats het weer onder de cappuccinatore.
- ▶ Druk op de toets “Verder”.
“Het melksysteem wordt gereinigd.”, de cappuccinatore en de slang worden met vers water gespoeld.
Op de display verschijnt “Kies uw product a.u.b.”.

Cappuccinatore demonteren en spoelen

Voor een correcte werking van de cappuccinatore alsmede om hygiënische redenen moet u deze **dagelijks** demonteren en spoelen als u melk heeft bereid.



- ▶ Verwijder de melkslang en spoel deze grondig onder stromend water.
- ▶ Trek de cappuccinatore voorzichtig naar beneden eraf.
- ▶ Neem de afzonderlijke onderdelen van de cappuccinatore uit elkaar.
- ▶ Spoel alle onderdelen onder stromend water af. Bij sterk ingedroogde melkresten legt u de afzonderlijke onderdelen eerst in een oplossing van 250 ml koud water en 1 doseerdop JURA melksysteemreiniger. Spoel de afzonderlijke onderdelen vervolgens grondig af.
- ▶ Zet de cappuccinatore weer in elkaar.

i Let erop dat alle onderdelen goed en stevig in elkaar zijn gezet, zodat de cappuccinatore optimaal functioneert.

- ▶ Plaats de cappuccinatore stevig op het aansluitgedeelte.

Filter vervangen

i Nadat 50 liter water door de filter is gestroomd, werkt deze niet meer goed. Uw JURA vraagt om een filtervervanging.

i Na twee maanden is de filter uitgewerkt. Stel de tijdsduur in met behulp van de datumaanduiding op de filterhouder in het waterreservoir.

i Als de CLARIS Blue-filterpatroon in de programmeerstand niet geactiveerd is, verschijnt geen melding voor de filtervervanging.

Voorwaarde: op de display staat “Filter vervangen”.

- P ▶ Druk op de P-toets.
“Onderhoudsstatus (1/6)”
- ▶ Druk op de toets “Filtervervanging”.
“Filtervervanging”

i Als u de filtervervanging nog niet wilt starten, drukt u op de toets “L”. De melding “Filter vervangen” blijft aanwezig.

- ▶ Druk op de toets “Verder”.
“Filter vervangen”
- ▶ Verwijder het waterreservoir en leeg dit.
- ▶ Klap de filterhouder open en verwijder de oude CLARIS Blue-filterpatroon en het verlengstuk.
- ▶ Steek het verlengstuk boven op een **nieuwe** filterpatroon.
- ▶ Plaats de filterpatroon met lichte druk in het waterreservoir.
- ▶ Sluit de filterhouder. Deze klikt hoorbaar dicht.
- ▶ Vul het waterreservoir met vers, koud water en plaats het weer terug.

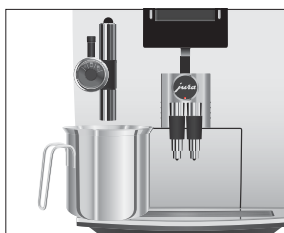

- ▶ Zet een bakje (min. 500 ml) onder de cappuccinator.
- ▶ Draai het instelwiel van de cappuccinator op de stand Stoom ⚡.
- ▶ Druk op de toets “Verder”.
“Filter wordt gespoeld.”, er stroomt water uit de cappuccinator.

i U kunt de filterspoeling altijd onderbreken, druk hiervoor op een willekeurige toets. Druk op de Rotary Switch ⏸ om de filterspoeling voort te zetten.

i Het water kan licht verkleurd zijn. Dit is niet schadelijk voor de gezondheid en is niet van invloed op de smaak.

De filterspoeling stopt na ca. 500 ml automatisch. De JURA warmt op en is weer klaar voor gebruik.

Apparaat reinigen

Na 200 bereidingen of 80 inschakelspoelingen verlangt de JURA een reiniging.

VOORZICHTIG

Schade aan het apparaat en residuen in het water door verkeerde reinigingsmiddelen kunnen niet worden uitgesloten.

- ▶ Gebruik uitsluitend originele onderhoudsproducten van JURA.

- i** Het reinigingsprogramma duurt ca. 20 minuten.
- i** Onderbreek het reinigingsprogramma niet. Anders wordt afbreuk gedaan aan de reinigingskwaliteit.
- i** JURA reinigingstabletten zijn verkrijgbaar bij de geautoriseerde dealer.

Voorwaarde: op de display staat “Apparaat reinigen”.

P

- ▶ Druk op de P-toets.
“Onderhoudsstatus (1/6)”
- ▶ Druk op de toets “Reiniging”.
“Reiniging”

i

- Als u de reiniging nog niet wilt starten, drukt u op de toets “L”. De melding “Apparaat reinigen” blijft aanwezig.
 - ▶ Druk op de toets “Verder”.
“Leeg de koffieresidubak a.u.b.”
 - ▶ Leeg de restwaterbak en de koffieresidubak en plaats deze weer terug.
“Druk de Rotary Switch in a.u.b.”.
 - ▶ Plaats een bakje onder de koffie-uitloop en onder de cappuccinatore.
 - ▶ Druk de Rotary Switch in.
“Apparaat reinigt.”, er stroomt water uit de koffie-uitloop. Het proces wordt onderbroken, “Werp een reinigingstablet in a.u.b.”.
 - ▶ Open de afdekking van de vultrechter voor gemalen koffie.





► Doe een JURA reinigingstablet in de vultrechter.

► Sluit de afdekking van de vultrechter.

“Druk de Rotary Switch in a.u.b.”.



► Druk de Rotary Switch in.

“Apparaat reinigt.”, er stroomt meermaals water uit de koffie-uitloop en de cappuccinator.

Het proces wordt onderbroken, “Leeg de koffieresidubak a.u.b.”.

► Leeg de restwaterbak en de koffieresidubak en plaats deze weer terug.

De reiniging is voltooid. Uw JURA is weer klaar voor gebruik.

Apparaat ontkalken

De JURA verkalkt door het gebruik en vraagt automatisch om ontkalking. De verkalking hangt af van de hardheidsgraad van het water.

⚠ VOORZICHTIG

Irritaties door contact van de huid en de ogen met het ontkalkingsmiddel kunnen niet worden uitgesloten.

- Vermijd contact met de huid en de ogen.
- Spoel het ontkalkingsmiddel met schoon water af. Na contact met de ogen een arts raadplegen.

VOORZICHTIG

Schade aan het apparaat en residuen in het water kunnen bij verkeerde ontkalkingsmiddelen niet worden uitgesloten.

- Gebruik uitsluitend originele onderhoudsproducten van JURA.

VOORZICHTIG

Bij onderbreking van het ontkalkingsproces kan schade aan het apparaat niet worden uitgesloten.

- Voer de ontkalking volledig uit.

VOORZICHTIG

Schade aan gevoelige oppervlakken (bijv. marmer) door contact met het ontkalkingsmiddel kan niet worden uitgesloten.

- Verwijder spatten onmiddellijk.

i Het ontkalkingsprogramma duurt ca. 50 minuten.

i JURA ontkalkingstabletten zijn verkrijgbaar bij de geautoriseerde dealer.

i Als u een CLARIS Blue-filterpatroon gebruikt en deze geactiveerd is, verschijnt geen melding voor het ontkalken.

Voorwaarde: op de display staat "Apparaat ontkalken".

- P ▶ Druk op de P-toets.
"Onderhoudsstatus (1/6)"
- ▶ Druk op de toets "Ontkalking".
"Ontkalking"

i Als u de ontkalking nog niet wilt starten, drukt u op de toets "L". De melding "Apparaat ontkalken" blijft aanwezig.

- ▶ Druk op de toets "Verder".
"Leeg de restwaterbak a.u.b."
- ▶ Leeg de restwaterbak en de koffieresidubak en plaats deze weer terug.
"Ontkalkingsmiddel in waterreservoir".
- ▶ Verwijder het waterreservoir en leeg dit.
- ▶ Los 3 JURA ontkalkingstabletten in een bakje volledig in 500 ml water op. Dit kan enkele minuten duren.
- ▶ Vul de oplossing in het lege waterreservoir en plaats het waterreservoir.
- ▶ "Druk de Rotary Switch in a.u.b."
- ▶ Trek de cappuccinatore voorzichtig naar beneden eraf.

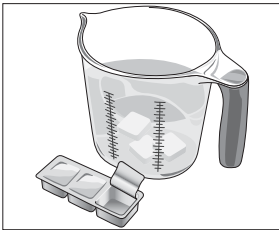

- ▶ Plaats een bakje onder het aansluitgedeelte van de cappuccinatore.
- ▶ Druk de Rotary Switch in.
"Apparaat ontkalkt.", er stroomt meermaals water uit het aansluitgedeelte van de cappuccinatore.
Het proces stopt automatisch, "Leeg de restwaterbak a.u.b."
- ▶ Leeg het bakje onder het aansluitgedeelte van de cappuccinatore.
- ▶ Leeg de restwaterbak en de koffieresidubak en plaats deze weer terug.
"Vul het waterreservoir a.u.b."
- ▶ Verwijder het waterreservoir en spoel dit grondig uit.
- ▶ Vul het waterreservoir met vers, koud water en plaats het weer terug.
"Druk de Rotary Switch in a.u.b."
- ▶ Plaats de cappuccinatore weer terug.



- ▶ Plaats een bakje onder de koffie-uitloop en onder de cappuccinatore.
 - ▶ Druk de Rotary Switch in.
 - “Apparaat ontkalkt.”, er stroomt water uit de cappuccinatore en de koffie-uitloop.
 - “Apparaat warmt op.”, “Apparaat spoelt.”, er stroomt water uit de koffie-uitloop.
 - Het proces stopt automatisch, “Leeg de restwaterbak a.u.b.”.
 - ▶ Leeg de restwaterbak en de koffieresidubak en plaats deze weer terug.
 - De ontkalking is voltooid. Uw JURA is weer klaar voor gebruik.
- i** Als het ontkalkingsproces onverwachts wordt afgebroken, spoel het waterreservoir dan grondig uit.

Bonenreservoir reinigen

Koffiebonen kunnen een dun olielaagje veroorzaken dat op de wanden van het bonenreservoir achterblijft. Deze residuen kunnen een negatieve invloed hebben op het koffieresultaat. Reinig het bonenreservoir daarom van tijd tot tijd.

Voorwaarde: op de display staat “Vul het bonenreservoir a.u.b.”.

- ▶ Schakel het apparaat uit met de toets Aan/Uit.
- ▶ Schakel uw apparaat met de netschakelaar uit.
 - ▶ Open de afdekking van het bonenreservoir en verwijder het aroma-beschermdeksel.
 - ▶ Reinig het bonenreservoir met een droge, zachte doek.
 - ▶ Vul het bonenreservoir met koffiebonen, sluit het aroma-beschermdeksel en de afdekking van het bonenreservoir.

Waterreservoir ontkalken

Het waterreservoir kan verkalken. Om een probleemloze werking te waarborgen moet u het waterreservoir van tijd tot tijd ontkalken.

- ▶ Verwijder het waterreservoir.
- ▶ Als u een CLARIS Blue-filterpatroon gebruikt, dient u deze te verwijderen.
- ▶ Los 3 JURA ontkalkingstabletten in het volledig gevulde waterreservoir op.
- ▶ Laat het waterreservoir met het ontkalkingsmiddel meerdere uren (bijv. 's nachts) staan.
- ▶ Leeg het waterreservoir en spoel dit grondig uit.
- ▶ Als u een CLARIS Blue-filterpatroon gebruikt, dient u deze weer terug te plaatsen.
- ▶ Vul het waterreservoir met vers, koud water en plaats het weer terug.

6 Meldingen op de display

Melding	Oorzaak/gevolg	Maatregel
“Vul het waterreservoir a.u.b.”	Het waterreservoir is leeg. Geen bereiding mogelijk.	▶ Vul het waterreservoir (zie Hoofdstuk 1 “Voorbereiden en in gebruik nemen – Waterreservoir vullen”).
“Leeg de koffieresidubak a.u.b.”	De koffieresidubak is vol. Geen bereiding mogelijk.	▶ Leeg de koffieresidubak en de restwaterbak (zie Hoofdstuk 3 “Dagelijks gebruik – Dagelijks onderhoud”).
“Leeg de restwaterbak a.u.b.”	De restwaterbak is vol. Geen bereiding mogelijk.	▶ Leeg de restwaterbak. ▶ Reinig en droog de metalen contacten aan de achterzijde van de restwaterbak.
“De restwaterbak ontbreekt.”	De restwaterbak is niet goed of helemaal niet geplaatst. Geen bereiding mogelijk.	▶ Plaats de restwaterbak.
“Druk de Rotary Switch in a.u.b.”	De JURA verlangt een spoeling of de voortzetting van een gestart onderhoudsprogramma.	▶ Druk op de Rotary Switch om de spoeling te starten of om het onderhoudsprogramma voort te zetten.
“Vul het bonenreservoir a.u.b.”	Het bonenreservoir is leeg. Geen bereiding mogelijk.	▶ Vul het bonenreservoir (zie Hoofdstuk 1 “Voorbereiden en in gebruik nemen – Bonenreservoir vullen”).
“Melksysteem spoelen”	De JURA verlangt een melksysteemspoeling.	▶ Druk op de Rotary Switch om de melksysteemspoeling te activeren.
“Filter vervangen”	De filterpatroon is uitgewerkt.	▶ Vervang de CLARIS Blue-filterpatroon (zie Hoofdstuk 5 “Onderhoud – Filter vervangen”).
“Apparaat reinigen”	De JURA vraagt om een reiniging.	▶ Voer de reiniging uit (zie Hoofdstuk 5 “Onderhoud – Apparaat reinigen”).
“Apparaat ontkalken”	De JURA vraagt om een ontkalking.	▶ Voer de ontkalking uit (zie Hoofdstuk 5 “Onderhoud – Apparaat ontkalken”).
“Te weinig gemalen koffie”	Er is te weinig gemalen koffie in gedaan, de JURA stopt het proces.	▶ Doe er bij de volgende bereiding meer gemalen koffie in (zie Hoofdstuk 2 “Bereiding – Gemalen koffie”).

7 Storingen verhelpen

Probleem	Oorzaak/gevolg	Maatregel
Bij de bereiding van een latte macchiato ontstaan niet de typische drie lagen.	–	<ul style="list-style-type: none"> ▶ Draai het instelwiel van de cappuccinatore helemaal naar rechts naar de stand Melkschuim . ▶ Wijzig de duur van de pauze in de programmeerstand naar minimaal 30 seconden (zie Hoofdstuk 4 “Permanente instellingen in de programmeerstand – Productinstellingen”).
Er ontstaat te weinig schuim bij het opschuimen van melk of melk spuit uit de cappuccinatore.	De cappuccinatore is vervuild.	<ul style="list-style-type: none"> ▶ Reinig de cappuccinatore (zie Hoofdstuk 5 “Onderhoud – Cappuccinatore reinigen”). ▶ Controleer of de luchtaanzuigaansluiting van de cappuccinatore ontbreekt. ▶ Spoel de luchtaanzuigaansluiting of vervang deze. Het Welcome Pack bevat een reserve luchtaanzuigaansluiting.
Bij de koffiebereiding loopt de koffie slechts druppelsgewijs door.	De koffie resp. de gemalen koffie is te fijn gemalen en verstopt het systeem. Eventueel werd dezelfde filterpatroon meermaals gebruikt of is de waterhardheid niet correct ingesteld in de programmeerstand.	<ul style="list-style-type: none"> ▶ Stel de molen grover in of gebruik grover gemalen koffie (zie Hoofdstuk 2 “Bereiding – Molen instellen”). ▶ Voer een ontkalking uit (zie Hoofdstuk 5 “Onderhoud – Apparaat ontkalken”).
Waterhardheid kan niet worden ingesteld.	De CLARIS Blue-filterpatroon is geactiveerd.	<ul style="list-style-type: none"> ▶ Deactiveer de filterpatroon in de programmeerstand.
“Vul het bonenreservoir a.u.b.” wordt ondanks een leeg bonenreservoir niet weergegeven.	De bonenbewaking is vervuild.	<ul style="list-style-type: none"> ▶ Reinig het bonenreservoir (zie Hoofdstuk 5 “Onderhoud – Bonenreservoir reinigen”).
“Leeg de restwaterbak a.u.b.” wordt permanent weergegeven.	De metalen contacten van de restwaterbak zijn vervuild of nat.	<ul style="list-style-type: none"> ▶ Reinig en droog de metalen contacten aan de achterzijde van de restwaterbak.

Probleem	Oorzaak/gevolg	Maatregel
“Vul het waterreservoir a.u.b.” wordt ondanks een vol waterreservoir weergegeven.	De vlotter van het waterreservoir zit klem.	<ul style="list-style-type: none"> ▶ Ontkalk het waterreservoir (zie Hoofdstuk 5 “Onderhoud – Waterreservoir ontkalken”).
Er komt weinig resp. geen water of stoom uit de cappuccinatore. Het pompgeluid is heel zacht.	Het aansluitgedeelte van de cappuccinatore kan verstopt zijn door melkresten of kalkschilfers die tijdens het ontkalken zijn opgelost.	<ul style="list-style-type: none"> ▶ Verwijder de cappuccinatore. ▶ Schroef het zwarte aansluitgedeelte eraf met behulp van de zeskantige opening aan het maatschepje voor gemalen koffie. ▶ Reinig het aansluitgedeelte grondig. ▶ Schroef het aansluitgedeelte met de hand vast. ▶ Draai het met de zeskantige opening aan het maatschepje voorzichtig maximaal een kwartslag vast.
Molen maakt veel lawaai.	In de molen zitten vreemde voorwerpen.	<ul style="list-style-type: none"> ▶ Neem contact op met de klantenservice in uw land (zie Hoofdstuk 11 “JURA contacten / juridische informatie”).
“ERROR 2” wordt weergegeven.	Als het apparaat langere tijd aan kou werd blootgesteld, is het opwarmen om veiligheidsredenen geblokkeerd.	<ul style="list-style-type: none"> ▶ Warm het apparaat bij kamertemperatuur op.
Andere “ERROR”-meldingen worden weergegeven.	–	<ul style="list-style-type: none"> ▶ Schakel de JURA uit met de netschakelaar. Neem contact op met de klantenservice in uw land (zie Hoofdstuk 11 “JURA contacten / juridische informatie”).

i Als de storingen niet konden worden verholpen, neem dan contact op met de klantenservice in uw land (zie Hoofdstuk 11 “JURA contacten / juridische informatie”).

8 Transport en milieuvriendelijke afvoer

Transport / systeem legen Om de JURA bij het transport te beschermen tegen vorst, moet het systeem worden geleegd.



Voorwaarde: op de display staat “Kies uw product a.u.b.”:

- ▶ Trek de cappuccinatore voorzichtig naar beneden eraf.
- ▶ Plaats een bakje onder het aansluitgedeelte van de cappuccinatore.
- ▶ Druk op de toets “Portie melk”.
“Apparaat warmt op.”
Zodra het apparaat is opgewarmd, verschijnt “Kies uw product a.u.b.”:
- ▶ Druk nogmaals op de toets “Portie melk”.
“Portie melk”, er komt hete stoom uit het aansluitgedeelte.
- ▶ Verwijder het waterreservoir en leeg dit.
- ⌚ ▶ Draai de Rotary Switch tot “60 sec.” weergegeven wordt.
Er komt net zo lang stoom uit het aansluitgedeelte tot het systeem leeg is.
“Vul het waterreservoir a.u.b.”
- ⏻ ▶ Druk op de toets Aan/Uit.
De JURA is uitgeschakeld.

Afvoer

Voer oude apparaten milieuvriendelijk af.



Oude apparaten bevatten waardevolle, recyclebare materialen die moeten worden gerecycled. Voer oude apparaten daarom af via daarvoor bedoelde inzamelpunten.

9 Technische gegevens

Spanning	220–240 V ~, 50 Hz
Vermogen	1450 W
Conformiteitstekens	CE
Energieverbruik “Energie besparen” / “Actief”	ca. 5 Wh
Energieverbruik “Energie besparen” / “Inactief”	ca. 12 Wh
Pompdruk	statisch max. 15 bar
Inhoud waterreservoir	2,1 l
Inhoud bonenreservoir	250 g
Inhoud koffieresidubak	max. 16 porties
Snoerlengte	ca. 1,1 m
Gewicht	ca. 10,9 kg
Afmetingen (b × h × d)	28,5 × 34,2 × 43,3 cm

10 Index

A

- Achtergrondkleur 32
- Adressen 52
- Afdekking
 - Accessoirevak 4
 - Bonenreservoir 4
 - Waterreservoir 4
- Afvoer 46
- Apparaat
 - Inschakelen 23
 - Plaatsen 10
 - Regelmatig onderhoud 24
 - Uitschakelen 24
- Apparaat
 - Ontkalken 39
 - Reinigen 38
 - Spoelen 34
- Aroma-beschermdesk
 - Bonenreservoir met aroma-beschermdesk 4

B

- Beknopte gebruiksaanwijzing 10
- Bereiding 16
 - Cappuccino 18
 - Espresso 17
 - Gemalen koffie 19
 - Heet water 22
 - Koffie 17
 - Latte macchiato 18
 - Melk 18
 - Twee koffiespecialiteiten 17
- Beschrijving van de symbolen 3
- Bonenreservoir
 - Bonenreservoir met aroma-beschermdesk 4
- Bonenreservoir
 - Reinigen 41
 - Vullen 10

C

- Cappuccinatore
 - Demonteren en spoelen 36
- Cappuccinatore
 - Reinigen 35
 - Spoelen 35
- Cappuccino 18
- CLARIS Blue-filterpatroon
 - Plaatsen en activeren 12
 - Vervangen 36
- Contacten 52

D

- Demonteren
 - Cappuccinatore 36
- Display 5
 - Display, Meldingen 43
- Draaiknop maalgraadinstelling 4
- Dubbel product 17

E

- Eenheid waterhoeveelheid 29
- Eerste inbedrijfstelling 11
- Eigenlijk gebruik 6
- Energie Spaar Modus 28
- Espresso 17

F

- Fabrieksinstelling
 - Instellingen resetten naar fabrieksinstelling 30
- Filter
 - Plaatsen en activeren 12
 - Vervangen 36
- Fouten
 - Storingen verhelpen 44

G

- Gemalen koffie 19
 - Maatschepje voor gemalen koffie 4

H

- Hardheidsgraad water 13
- Heet water 22
- Heetwaterpijpje 4
- Homepage 10
- Hotline 52

I

- Inbedrijfstelling, eerste 11
- Informatie opvragen 32
- Inschakelen 23
- Instantkoffie
 - Gemalen koffie 19
- Instellingen
 - Onderhoudsinstellingen 27
- Instellingen
 - Permanente instellingen in de programmeer-
meerstand 25
- Instellingen van de display 32
- Internet 10

J

- JURA
 - Contacten 52
 - Internet 10

K

- Klantenservice 52
- Koffie 17
- Koffieresidubak 4
- Koffie-uitloop
 - In hoogte en breedte verstelbare
koffie-uitloop 4
- Kopjesplateau 4

L

- Latte macchiato 18

M

- Maalgraad
 - Draaiknop maalgraadinstelling 4
 - Molen instellen 21
- Maatschepje voor gemalen koffie 4
- Meldingen op de display 43
- Melk
 - Melk aansluiten 15
- Melkschuim 18
- Melksysteemreiniging
 - Cappuccinatore reinigen 35
- Melksysteemspoeling
 - Cappuccinatore spoelen 35
- Melk, warme 18

N

- Netschakelaar 4
- Netsnoer 4

O

- Onderhoud 34
 - Dagelijks onderhoud 23
 - Regelmatig onderhoud 24
- Onderhoudsinstellingen 27
- Ontkalken
 - Apparaat 39
 - Waterreservoir 42

P

- Permanente instellingen in de programmeer-
stand 25
- Pijpje
 - Cappuccinatore 4
- Plaatsen
 - Apparaat plaatsen 10
- Problemen
 - Storingen verhelpen 44
- Productinstellingen 26
- Programmeerstand 25
 - Achtergrondkleur 32
 - Automatisch uitschakelen 29
 - Eenheid waterhoeveelheid 29
 - Energie Spaar Modus 28
 - Informatie opvragen 32
 - Instellingen resetten naar fabrieksinstel-
ling 30
 - Onderhoudsinstellingen 27
 - Productinstellingen 26
 - Taal 31
 - Waterhardheid instellen 14

R

- Regelmatig onderhoud 24
- Reinigen
 - Apparaat 38
 - Bonenreservoir 41
 - Cappuccinatore 35
- Restwaterbak 4
- Rotary Switch 5

S

- Spoelen
 - Apparaat 34
 - Cappuccinatore 35
- Storingen verhelpen 44
- Systeem legen 46

T

- Taal 31
- Technische gegevens 47
- Telefoon 52
- Toets
 - P-toets (programming) 5
 - Toets Aan/Uit 5
- Transport 46
- Twee producten 17

U

- Uitschakelen 24

V

- Voor uw veiligheid 6
- Vullen
 - Bonenreservoir 10
 - Waterreservoir 10
- Vultrechter
 - Vultrechter voor gemalen koffie 4

W

- Warme melk 18
- Waterhardheid
 - Waterhardheid bepalen 14
 - Waterhardheid instellen 14
- Waterhardheid bepalen en instellen 13
- Waterhoeveelheid
 - Permanent aan de grootte van de kopjes aanpassen 20
- Waterreservoir 4
 - Ontkalken 42
- Waterreservoir
 - Vullen 10

11 JURA contacten / juridische informatie

JURA Elektroapparate AG
Kaffeeweltstrasse 10
CH-4626 Niederbuchsiten
Tel. +41 62 38 98 233

@ Meer contactgegevens van uw land staan online op
www.jura.com.

- Richtlijnen** Het apparaat voldoet aan de volgende richtlijnen:
- 2006/95/EG – laagspanningsrichtlijn
 - 2004/108/EG – elektromagnetische compatibiliteit
 - 2009/125/EG – richtlijn ecodesign
 - 2011/65/EU – RoHS-richtlijn

Technische wijzigingen Technische wijzigingen voorbehouden. De in deze gebruiksaanwijzing gebruikte illustraties zijn gestileerd en geven niet de originele kleuren van het apparaat weer. Uw JURA kan in details afwijken.

Feedback Wij stellen uw mening zeer op prijs! Maak hiervoor gebruik van de contactmogelijkheden op www.jura.com.

Copyright De gebruiksaanwijzing bevat informatie die door het copyright is beschermd. Fotokopiëren of vertalen in een andere taal is zonder voorafgaande schriftelijke toestemming van JURA Elektroapparate AG niet toegestaan.